

EP30

Краткое руководство

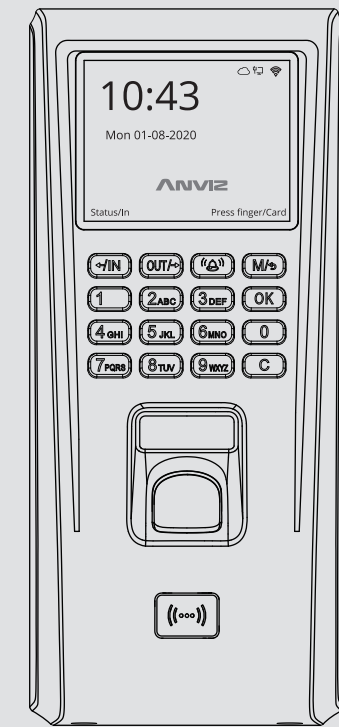

Состав продукта



Инструкция по установке

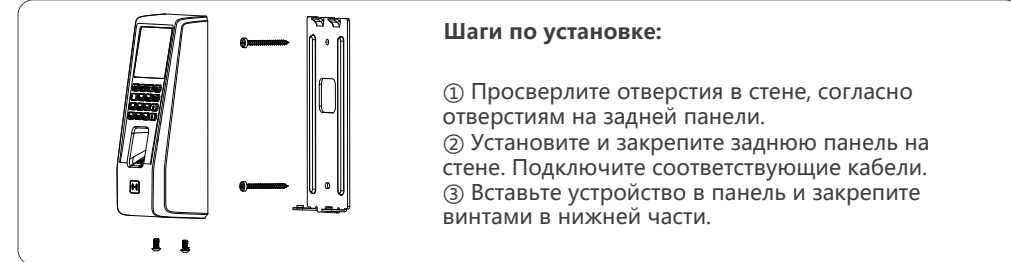

Описание интерфейса EP30

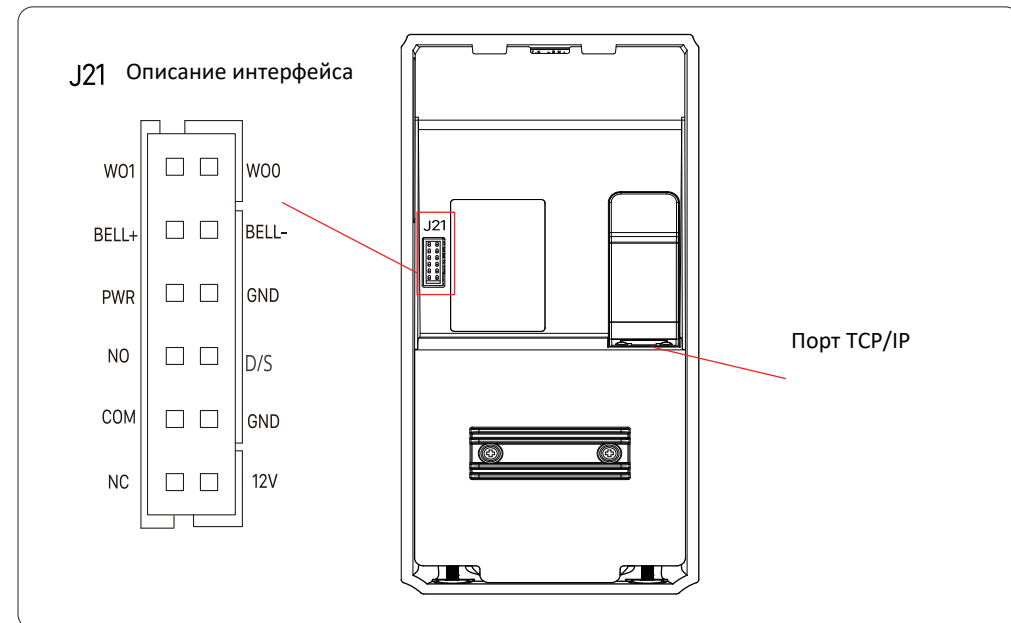

Важно!

Пожалуйста, строго следуйте схеме подключения, представленной в кратком руководстве. Гарантия на продукцию не распространяется на изделия, поврежденные в результате неправильного соединения проводов.

Подключение EP30

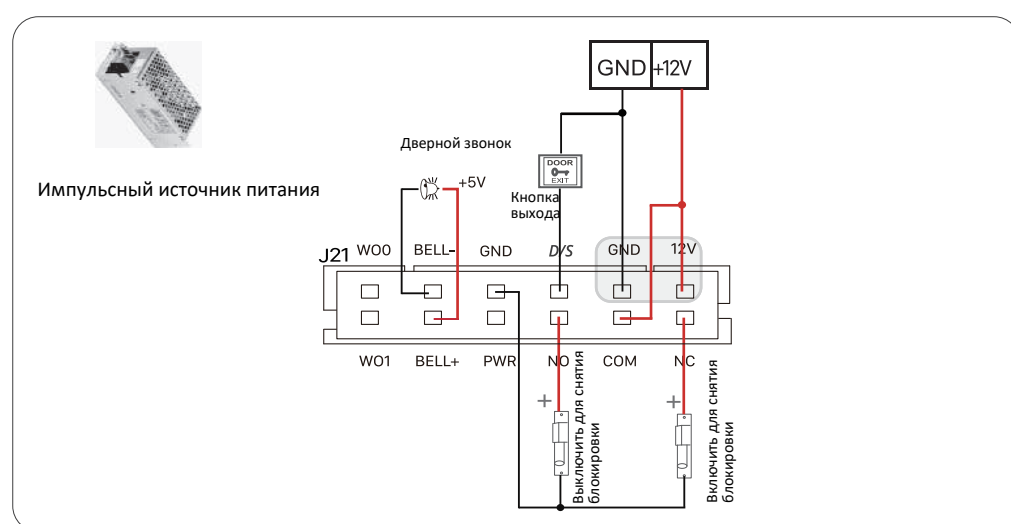

EP30 и Anviz SC011

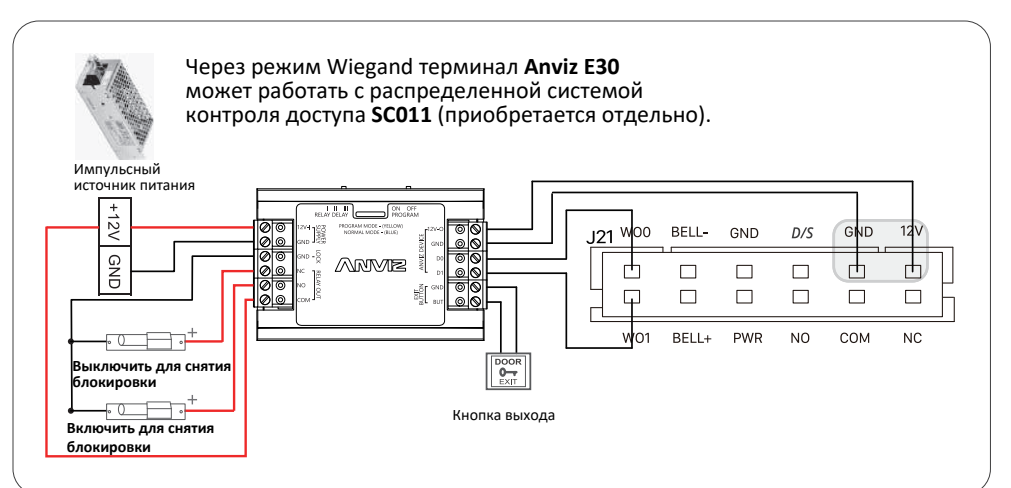

EP30 и блок питания контроля доступом

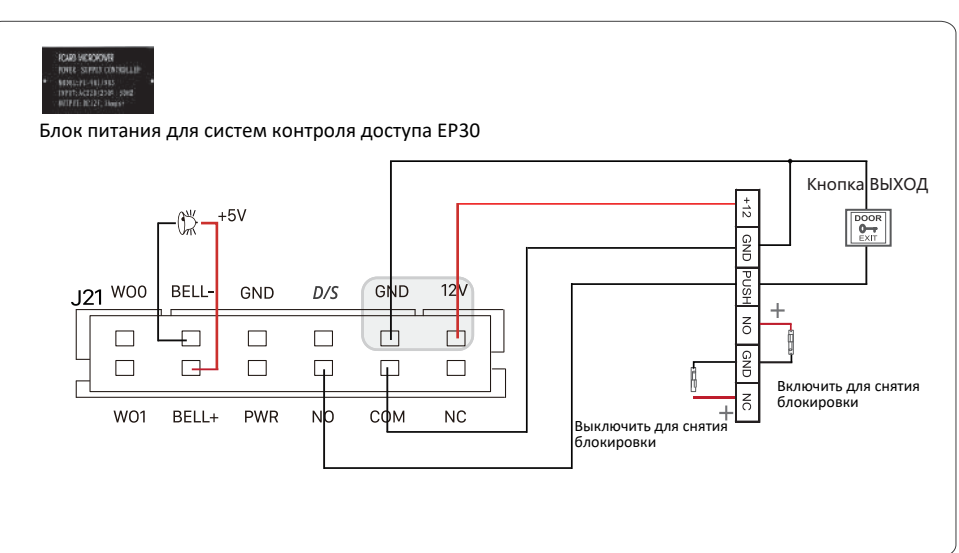

Руководство по эксплуатации



2. Добавление пользователя



3. Правила регистрации отпечатка пальца

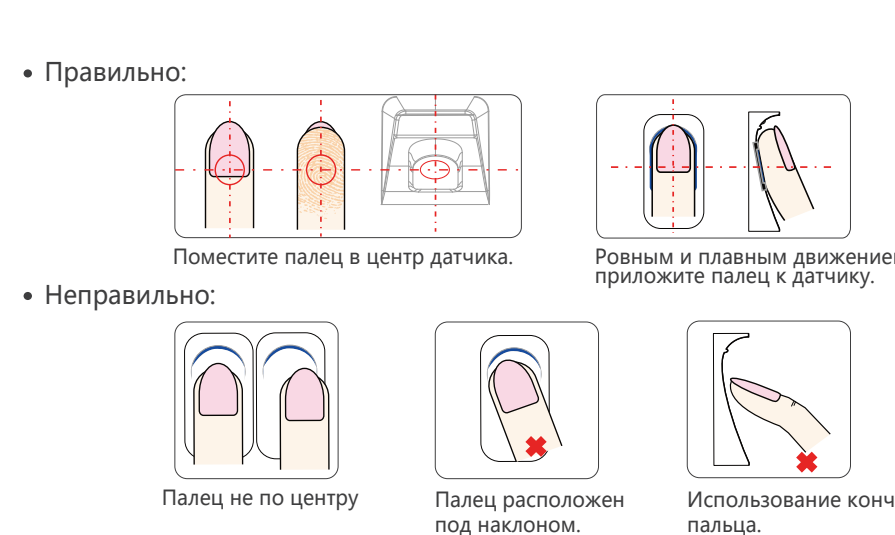

Никогда не поздно меняться



Уважаемый клиент:

Спасибо за выбор продукции Anviz. Будучи ведущим мировым поставщиком оборудования и систем безопасности, Anviz всегда придавала большое значение защите окружающей среды, мы продвигаем различные меры по улучшению окружающей среды в цикле производства, упаковки и продаж.

Как говорится, «Никогда не поздно меняться» — каждый год Anviz записывает миллионы компакт-дисков и поставляет свои устройства по всему миру.

Чтобы защитить окружающую среду, Anviz решила начать кампанию «CD Free» с 1 июня 2019 года. Мы предоставим вам QR-код для загрузки электронных документов, чтобы вы понимали, как устанавливать и использовать устройства Anviz.

Anviz ценит ваше понимание и поддержку наших небольших усилий по защите природных ресурсов.



<https://bit.ly/2WugbYp>

Dropbox



<https://bit.ly/2Vn0wh6>

Google



<https://bit.ly/2J9qA95>

Anviz

Продукция Anviz, названия и номера продуктов, являются зарегистрированными торговыми марками Anviz Global Inc. Все бренды и названия продуктов, не относящиеся к Anviz, являются товарными знаками или зарегистрированными товарными знаками соответствующих компаний.

©2020Anviz Global Inc. All Rights Reserved.

4. Метод ввода символов

Когда вам нужно отредактировать свое имя, вам нужно ввести символы. Вот шаги для ввода символов:

- * Используйте клавиши перемещения влево и вправо, чтобы переместить курсор в область, которую вы хотите отредактировать.
- * Нажмите [Fn] на клавиатуре, и в нижней части экрана отобразится окно ввода символов «Aa».
- * Нажмите [IN] на клавиатуре, окно ввода букв переключится между «Aa», «123» и «Picture», вы можете выбрать окно для ввода букв, цифр или специальных символов.

Настройки сети

- * Перейдите в меню Network\Internet menu, выберите Ethernet (опционально)
- * Перейдите в режим Network\Communication mode, выберите режим сервера или клиента
- * Перейдите в меню сети и установите параметры Ethernet в соответствии с вашим сетевым окружением.
- * На управляющем компьютере введите IP-адрес W1Pro/W2Pro, чтобы убедиться, что они могут работать вместе.
- * Если устройство имеет функцию WiFi, рекомендуется устанавливать его как можно дальше от металлических частей. Расстояние между местом установки устройства с функцией WiFi и маршрутизатором должно быть в пределах 30м.

1. Настройки WI-FI (опционально)

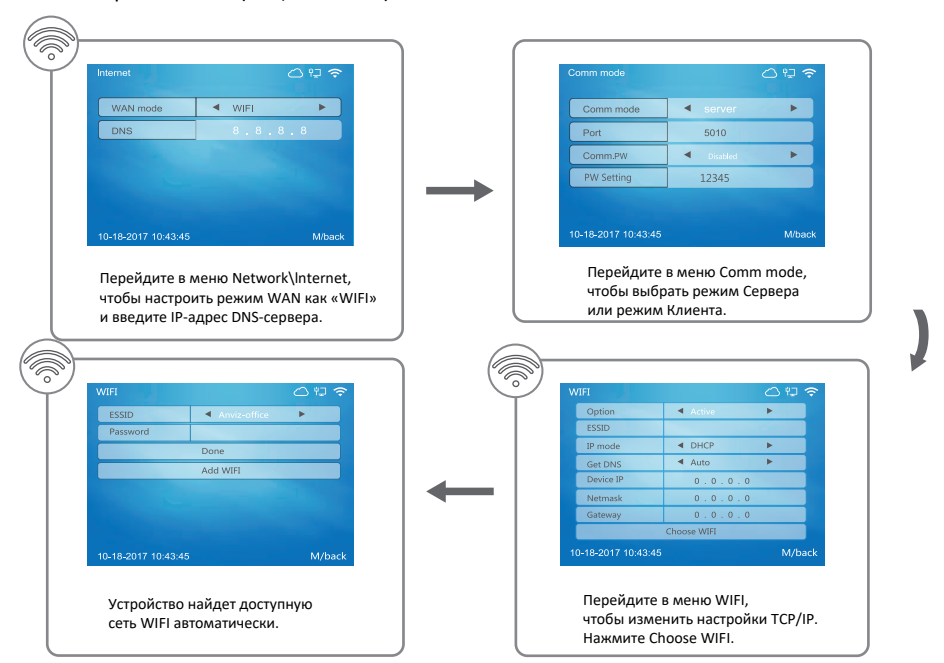

2. Настройки Ethernet

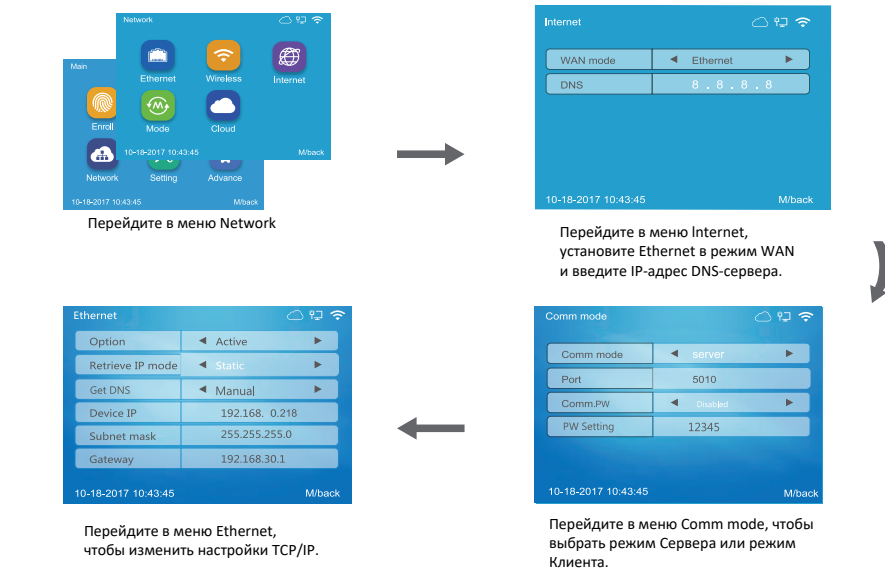

Работа с программным обеспечением

Установите программное обеспечение на компьютер

Вставьте компакт-диск в управляющий компьютер. Программа установки запустится автоматически.

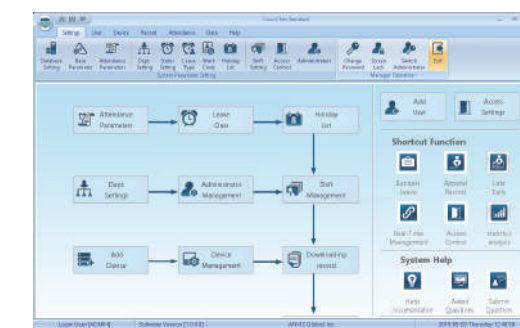

Как подключить устройство к программному обеспечению?

Метод первый: подключение к сети

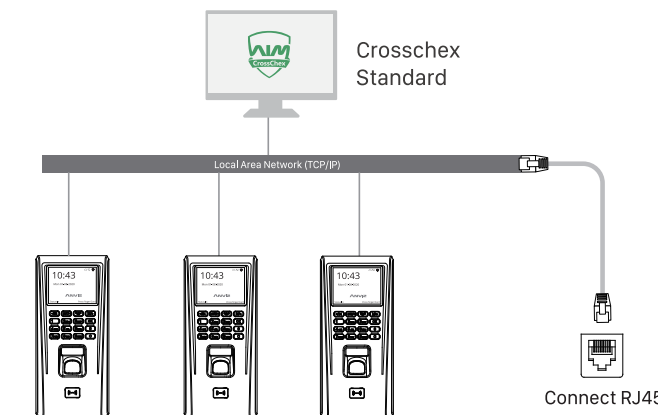

Метод второй: подключение через облачный сервис

Серия EP30 может управляться облачной платформой управления Anviz Crosschex cloud. Для получения более подробной информации см. <https://www.anviz.com/product/crosschex/cloud.html>.

Связь между устройством и управляющим программным обеспечением CrossChex

- Включите управляющее программное обеспечение CrossChex.
- Перейдите на вкладку Device. Найдите и добавьте устройство в управляющее программное обеспечение CrossChex. Затем нажмите кнопку «Синхронизировать время», чтобы установить связь с устройством. Если синхронизация прошла успешно, значок устройства станет синим.

Функции программного обеспечения управления CrossChex

- Device\Backup User: загрузка информации о пользователе с устройства на CrossChex.
- Device\Download Records: загрузка записей с устройства на CrossChex.
- User\Modify: редактирование имени или другой информации о пользователе. Затем нажмите Upload User, чтобы загрузить информацию о пользователе на устройство.
- Record\Search: поиск и просмотр записей.
- Attendance: расчет, результаты поиска и создание отчетов.
- Data\Backup Database: резервное копирование базы данных.
- Setting\Shift: настройка расписания и планирования.
- Device\Device Parameter: настройка устройства. Очистка записей на устройстве или сброс устройства до заводских настроек.